

bruksanvisning/ user manual



FT 5686

Cylinda
år efter år

Bästa kund,

Läs den här manualen först!

Tack för att du väljer en Cylinda-produkt. Vi hoppas att du får ut maximalt av vår produkt som har tillverkats i en högteknologisk anläggning och utrustats med toppmodern teknik.

Därför vill vi att du läser hela bruksanvisningen noggrant innan du använder den och förvara den för framtida referens.

Om du överlåter produkten till någon annan ska du även överlämna bruksanvisningen.

Följ alla varningar och informationen i bruksanvisningen.

Förklaring av symbolerna



FARA!

- En fara med en **hög** grad av risk som, om den inte undviks, kan leda till dödsfall eller allvarliga personskador.
-
-



VARNING!

- En fara med en **medelhög** grad av risk som, om den inte undviks, kan leda till dödsfall eller allvarliga personskador.
-
-



VAR FÖRSIKTIG!

- En fara med en **låg** grad av risk som, om den inte undviks, kan leda till dödsfall eller allvarliga personskador.
-
-



OBS!

Användbar information eller praktiska tips om användning.

INNEHÅLL

1 Allmänna säkerhetsanvisningar	5
1.1 Barnsäkerhet	5
1.2 Produktsäkerhet	6
1.3 Elsäkerhet.....	6
1.4 Säkerhet rörande heta ytor	7
1.5 Övrigt	7
2. Instruktioner för miljöskydd	8
2.1 Efterlevnad av WEEE-direktivet.....	8
2.2 Kasta den uttjänta produkten.....	8
2.3 Förpackningsinformation	8
2.4 Vad du kan göra för att spara energi	9
3. Avsedd användning	9
4. Din produkt	10
4.1 Översikt.....	10
4.2 Förpackningens innehåll.....	11
4.3 Kontrollpanel.....	12
4.4 Skärmbild	13
5. Tekniska specifikationer	14
6. Installation	15
6.1 Lämplig installationsplats	15
6.2 Avlägsna förpackningsmaterialet.....	16
6.3 Avlägsna transportsäkerhetsbultar	16
6.4 Ansluta vatteninlopp.....	17
6.5 Ansluta dräneringsslangen till tömningen.....	18
6.6 Justera fötterna	19
6.7 Elektrisk anslutning.....	20
7. Initial användning	21
7.1 Trumrengöring.....	21
8. Förberedelse för att tvätta	22
8.1 Sortera tvätten.....	22
8.2 Förbereda kläder för tvättning.....	23
8.3 Fylla på och ta bort tvätten.....	23
8.4 Använda tvättmedel.....	24
8.4.1 Tvättmedelsfack.....	24
8.4.2 Tvättmedel, mjukmedel och andra rengöringssubstanser.....	24
8.4.3 Välja tvättmedel.....	25
8.4.4 Justera tvättmedelsmängden.....	25
8.4.5 Använda flytande eller geltvättmedel.....	25
8.4.6 Använda tvättmedel i tablettform eller flytande kapslar	26
8.4.7 Använda mjukmedel.....	26

8.4.8 Använda stärkelse	26
8.4.9 Använda avlagringshämmande medel.....	26
8.4.10 Använda blekmedel.....	26
9. Program och hjälpfunktioner	27
9.1 Programval.....	27
9.2 Program	28
9.3 Programtabell	33
9.4 Hjälpfunktionssektion	35
9.4.1 Hjälpfunktioner.....	36
9.4.2 Funktioner/program valda genom funktionsknapparna under 3 sekunder	36
10. Programinställning	38
10.1 Temperaturval	38
10.2 Val av centrifugeringshastighet.....	38
10.3 Val av smutsgrad (Smutsnivå).....	39
10.4 Starta programmet	39
10.5 Programsteg	39
10.6 Slutet av programmet.....	40
11. Programalternativ	41
11.1 Ställa in sluttid.....	41
11.1.1 Avbryta inställningen för sluttid.....	42
11.2 Växla maskinen till pausläge.....	42
11.3 Avbryta programmet.....	43
12. Ytterligare funktioner	44
12.1 Aktivera och avaktivera ljudvarning	44
12.2 Lucklås	44
13. Underhåll och rengöring	45
13.1 Rengöring av tvättmedelsfacket.....	45
13.2 Rengöring av luckan.....	45
13.3 Rengöring av kåpan och kontrollpanelen	45
13.4 Rengöring av vatteninloppsfiltret	46
13.5 Rengöring av pumpfiltret	46
13.5.1 Rengöring av smutsiga filter	47
14. Felsökning	48

1 Allmänna säkerhetsanvisningar

1.1 Barnsäkerhet



WARNING!

- Barn under **3** år bör hållas borta om de inte är kontinuerligt övervakade.
- Den här produkten kan användas av barn från **8** år och av personer vars fysiska, känslomässiga eller mentala förmåga inte är fullt utvecklad eller som saknar full erfarenhet och nödvändiga kunskaper under förutsättning att de övervakas eller utbildas i säker produktanvändning och de risker detta medför.
- Barn under 8 år bör hindras från att komma åt och pilla med produkten.
- Rengöring och användarunderhåll får inte utföras av barn om de inte övervakas av någon.
- Elektriska produkter är farliga för barn.
- Använd barnlåsfunktionen för att förhindra att barn leker med produkten.
- Glöm inte att stänga luckan när du lämnar rummet där produkten är placerad.
- Förpackningsmaterial är farliga för barn.

1.2 Produktsäkerhet



VARNING!

- Koppla ur produkten när den inte används.
- Se alltid till att installation och reparation utförs av en behörig serviceagent.
- Använd inte våld för att öppna den låsta luckan. Luckan blir klar för att öppnas bara några minuter efter att tvättprogrammet har kommit till slutet.
- Öppna aldrig luckan eller avlägsna filtret när det fortfarande finns vatten i trumman. Annars finns risk för översvämning och skada från hett vatten.
- Vattentillförseln och dräneringsslangarna måste sitta fast ordentligt och förbli oskadda.

1.3 Elsäkerhet



FARA!

- Använd inte felaktiga produkter förrän de reparerats av en auktoriserad serviceverkstad.
- Försök inte att nå produktens inredelar andra än de delar som anges i underhållsinstruktionerna.
- Tvätta aldrig produkten genom att sprida vatten över eller hälla vatten i den!
- Rör aldrig elsladden med våta händer!



VARNING!

1.4 Säkerhet rörande heta ytor

- Glaset i luckan blir mycket varmt vid tvättning i höga temperaturer. Låt därför inte barn röra vid luckans glas under tvätt.



1.5 Övrigt



- Använd inte brännbara, brandfarliga och andra liknande kemikalier för produktrengöring eller andra ändamål.
- Kliv inte eller stå inte på produkten.
- Placera inte tunga föremål på produkten.
- Om du kommer att placera en torktumlare på tvättmaskinen, säkra den med lämpliga anslutningar som du kan få från auktoriserade serviceombud.
- Koppla ur produkten vid av kranen och kontakta ditt auktoriserade serviceombud utan att manipulera produkten om produkten har skadats.
- Håll dina husdjur borta från tvättmaskinen.

2. Instruktioner för miljöskydd

2.1 Efterlevnad av WEEE-direktivet

Denna produkt innehåller inga skadliga och förbjudna material som beskrivs i "Förordningen om kontroll av elektriskt avfall och avfall från elektronisk utrustning (Waste Electrical and Electronic Equipment)" utfärdad av Turkiets miljö- och urbaniseringsministerium. Det efterlever WEEE-direktivet.

2.2 Kasta den uttjänta produkten



Den här produkten har tillverkats av högkvalitativa delar och material som kan återanvändas och är lämpliga för återvinning. Därför ska du inte kasta produkten i hushållsavfallet i slutet av dess livslängd.

Ta den till ett insamlingsställe för återvinning av elektrisk och elektronisk utrustning. Kontakta de lokala myndigheterna för att få information om närmaste insamlingsställe. Bidra till att skydda miljön och naturen genom att återvinna använda produkter.

Av säkerhetsskäl ska du kapa strömkabeln och ta sönder låsmekanismen för luckan så att den inte går att använda innan du gör dig av med produkten.

Efterlevnad av RoHS-direktivet:

Produkten du har köpt uppfyller kraven enligt EU RoHS-direktivet (2011/65/EU). Den innehåller inte skadliga och förbjudna ämnen enligt specifikationerna i direktivet.

2.3 Förpackningsinformation

Förpackningsmaterialen till produkten tillverkas av återvinningsbara material i enlighet med våra nationella miljölagar. Kasta inte förpackningsmaterialen i hushållsavfallet eller med annat avfall. Ta förpackningsmaterialen till ett insamlingsställe som har tilldelats av lokala myndigheter.

2.4 Vad du kan göra för att spara energi



**VAR
FÖRSIKTIG!**

- Följ informationen i "Program- och förbrukningstabell".
 - Om tvättmaskinen är överbelastad, kommer dess tvättprestanda att minska.
 - Dessutom kan det uppstå problem med buller och vibrationer.

Följande information hjälper dig att använda produkten på ett ekologiskt och energieffektivt sätt.

- a) Använd produkten med högsta tillåtna kapacitet enligt det program du har valt, men överbelasta den inte. Se "Program och förbrukningstabell".
- b) Följ rekommenderade temperaturer i "Program- och förbrukningstabell".
- c) Tvätta lätt smutsad tvätt i låga temperaturer.
- d) Välj snabbare program för mindre mängder lätt smutsad tvätt.
- e) Använd inte förtvätt och höga temperaturer för tvätt som inte är kraftigt smutsad eller fläckad.
- f) Om du planerar att torka tvätten i en torktumlare ska du välja högsta centrifugeringshastigheten under tvätten.
- g) Använd inte mer tvättmedel än rekommenderad mängd på tvättmedelsförpackningen.

3. Avsedd användning

- a) den här produkten är avsedd för hushållsbruk.
- b) Den är inte lämplig för kommersiell användning och får inte användas för något annat syfte.
- c) Lämplig för textil tvättbar i tvättmaskiner.
- d) Tillverkaren fråntar sig allt ansvar för fel som uppkommer till följd av felaktig användning eller transport.
- e) Servicelivslängden för produkten är 10 år. Under den här tiden är originaldelar tillgängliga för att maskinen ska fungera korrekt.
- f) Tvätta inte objekt som exempelvis mattor, ryamattor etc. i maskinen. Det kan orsaka permanenta skador på maskinen.

4. Din produkt

4.1 Översikt

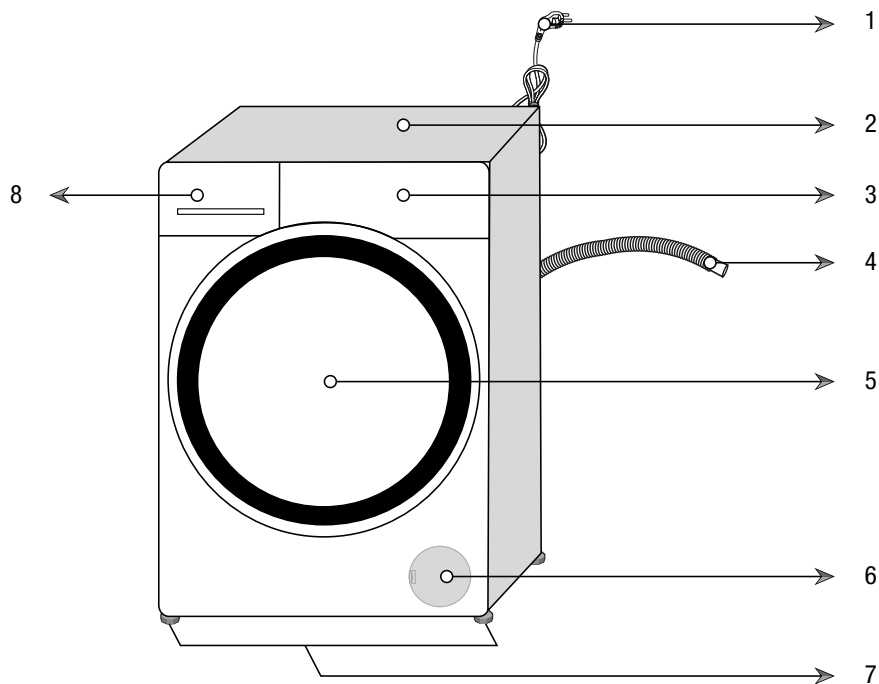

- 1- Strömkabel
- 2- Övre panel
- 3- Kontrollpanel
- 4- Vattenavloppsslang
- 5- Lucka för påfyllning
- 6- Filterlock
- 7- Justerbara fötter
- 8- Tvättmedelsfack

4.2 Förpackningens innehåll



Strömkabel



Vattenavloppsslang

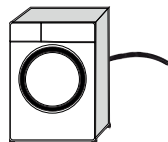

Transportsäkerhetsbultar

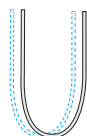
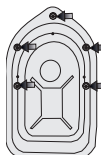

Huvudvatteninloppsslang

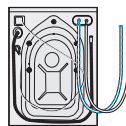

Behållare för flytande tvättmedel



Bruksanvisning



Plastplugggrupp



- Bilderna i den här bruksanvisningen är schematiska och kanske inte överensstämmer exakt med din produkt.

4.3 Kontrollpanel

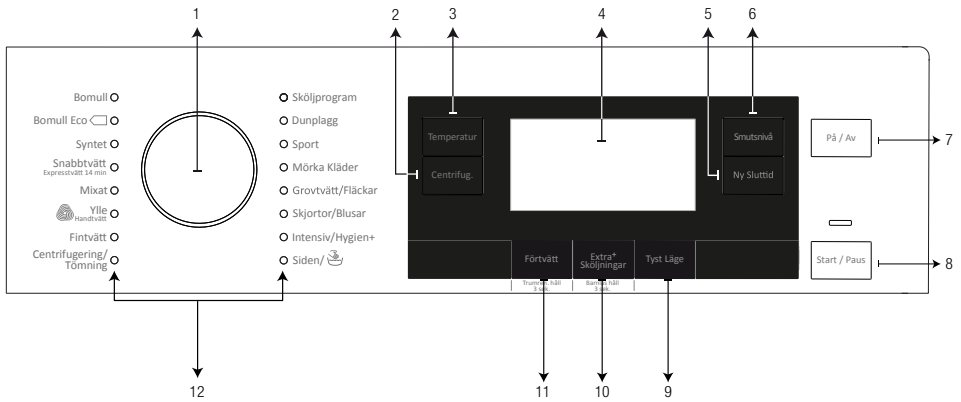

- 1 - Programvalsknapp
- 2 - Inställningsknapp för centrifugeringsnivå
- 3 - Inställningsknapp för temperaturnivå
- 4 - Display
- 5 - Inställningsknapp för sluttid
- 6 - Inställningsknapp för smutsgrad
- 7 - På/Av-knapp
- 8 - Start/Paus-knapp
- 9 - Hjälpfunktionsknapp 3
- 10 - Hjälpfunktionsknapp 2
- 11 - Hjälpfunktionsknapp 1
- 12 - Programvalslampor

4.4 Skärmbild

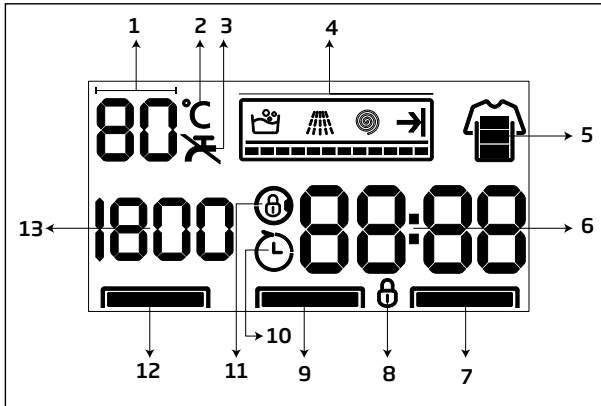

- 1 - Temperaturindikator
- 2 - Temperatursymbol
- 3 - Symbol för inget vatten
- 4 - Programuppföljningsindikator
- 5 - Smutsgradsindikator
- 6 - Information om varaktighet
- 7 - Hjälpfunktionslampor
- 8 - Symbol för barnlås aktiverat
- 9 - Hjälpfunktionslampor
- 10 - Symbol för senarelagd start
- 11 - Symbol för dörrlås aktiverat
- 12 - Hjälpfunktionslampor
- 13 - Indikator för centrifugeringshastighet

5. Tekniska specifikationer

Efterlevnad av kommissionens delegerade förordning (EU) nr. 1061/2010

Leverantörsnamn eller varumärke	Cylinda
Modellnamn	FT 5686
Viktformåga (kg)	8
Energieffektclass/skala från from A+++ (högsta effekt) till D (lägsta effekt)	A+++
Årlig energiförbrukning (kWh) ⁽¹⁾	175
Energiförbrukning för standardbomullsprogram 60°C vid full maskin (kWh)	0,940
Energiförbrukningen för standardbomullsprogrammet på 60°C med delvis fylld maskin (kWh)	0,660
Energiförbrukning för standardbomullsprogram 40°C vid delvis fylld maskin (kWh)	0,640
Strömförbrukning i frånslaget läge (W)	0,500
Strömförbrukning i påslaget kvarlämnat läge (W)	0,700
Årlig vattenförbrukning (l) ⁽²⁾	10559
Energiklass för centrifugering/skala från A (högsta effekt) till G (lägsta effekt)	A
Maximal centrifugeringshastighet (rpm)	1600
Återstående fukttinnehåll (%)	44
Standardbomullsprogram ⁽³⁾	Bomull Eko 60°C och 40°C
Programtid för standardbomullsprogram 60°C vid full maskin (min)	215
Programtiden för standardbomullsprogrammet på 60°C med delvis fylld maskin (min)	185
Programtid för standardbomullsprogram 40°C vid delvis fylld maskin (min)	175
Längd för kvarglömt påslaget läge (min)	N/A
Ljudnivåer i luften under tvättning/centrifugering (dB)	52/76
Inbyggd	No
Höjd (cm)	84
Bredd (cm)	60
Djup (cm)	65
Nettovikt (±4 kg.)	74
Enkelt vattenintag/dubbelt vattenintag	• / -
• Tillgänglig	
El-ingång (V/Hz)	230 V / 50Hz
Full ström (A)	10
Full effekt (W)	2200
Kod för huvudmodell	118

⁽¹⁾ Energiförbrukning baserad på 220 standardtvättprogram för bomull i 60°C och 40°C med full eller delvis fylld maskin och förbrukning i lågeffektlägen. Faktisk energiförbrukning beror på hur enheten används.

⁽²⁾ Vattenförbrukning baserad på 220 standardtvättprogram för bomull i 60°C och 40°C med full och delvis fylld maskin. Faktisk vattenförbrukning beror på hur enheten används.

6. Installation

6.1 Lämplig installationsplats



VARNING!

- Skadade produkter utgör en risk för din säkerhet.
 - Före installationen ska du göra en visuell kontroll av produkten för att se om det finns några skador.
 - Om så är fallet får den inte installeras.



**VAR
FÖRSIKTIG!**

- Placera inte produkten på ett golv utan tillräcklig kapacitet för att bära lasten.
 - Annars kan produkten eller golvet skadas.
 - Den totala vikten för tvättmaskinen och torktumblaren (med full last) när de är placerade ovanpå varandra blir ungefär 180 kg.
- Installera inte produkten på platser där temperaturen kan falla under 0 °C.
 - Annars kommer din produkt att skadas och ditt hus kommer att riskera översvämning.



OBS!

- Förberedelse av plats och elektricitet, kranvatten och utloppsvatten på installationsplatsen är kundens ansvar. Kontakta närmaste auktoriserade serviceombud för installation av produkten efter att dessa förberedelser är genomförda.
- Se till att vatteninlopp och utloppsslangar, samt strömkabeln inte är vikta, snodda eller klämda när du trycker in produkten på plats efter installation eller rengöring.
- Tillverkaren ska inte hållas ansvarig för skador som kan uppkomma från processer som utförs av obehöriga personer.

- a) Placera produkten på en fast, plan och jämn yta.
- b) Placera aldrig produkten på en heltäckningsmatta.
- c) Luta inte produkten mot möbler, håll ett visst avstånd mellan dem.
- d) Placera inte produkten på någon plattform.
- e) Placera inte värmekällor såsom spishällar, strykjärn, ugnar, etc. på tvättmaskinen och använd dem inte på produkten.

6.2 Avlägsna förpackningsmaterialet



**VAR
FÖRSIKTIG!**

- Sök någons hjälp för denna procedur.
 - Det finns risk för skador.



För att avlägsna förpackningsförstärkningen;

- a) Luta produkten bakåt.
- b) Avlägsna förpackningsmaterialet genom att dra i banden.

6.3 Avlägsna transportsäkerhetsbultar



**VAR
FÖRSIKTIG!**

- Ta bort transportbultarna innan produkten ska användas!
 - Annars kan produkten skadas.

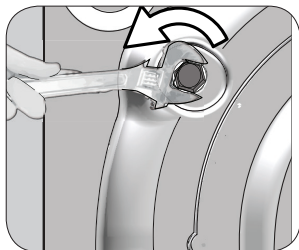

- a) Lossa bultarna med en skiftnyckel tills de rör sig fritt.

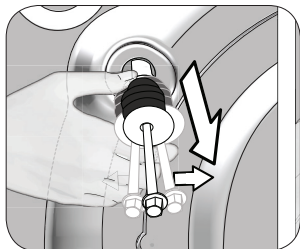

b) Avlägsna säkerhetsbultarna genom att vrida dem lätt.

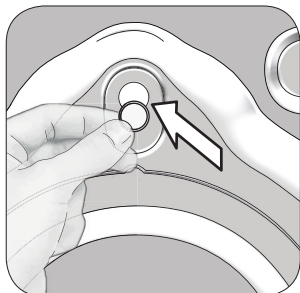

c) Efter avlägsnande av bultar, stäng hålen med pluggar som finns i instruktionsboksåsen.



OBS!

- Förvara säkerhetsbultarna på en säker plats för att återanvända dem när tvättmaskinen ska flyttas i framtiden.
- Innan produkten flyttas, installera transportspärrarna i omvänd ordning för borttagning.

6.4 Ansluta vatteninlopp



VAR

FÖRSIKTIG!

- Vatteninloppets tryck måste ligga mellan 1 och 10 bar för att köra produkten (0,1 – 1 MPa). (Det är i praktiken nödvändigt att ha 10-80 liter vatten rinnande från en fullt öppen kran per minut.)
 - Montera en tryckreducerande ventil om vattentrycket är högre.
- Använd inte gamla eller använda vatteninloppsslangar på den nya produkten.
 - Det kan orsaka fläckar på tvätten.
- Anslut inte produktens inflöde av kallvatten till varmvattenuttaget.
 - Din tvätt kan skadas eller så växlar produkten till skyddsläge och fungerar inte.

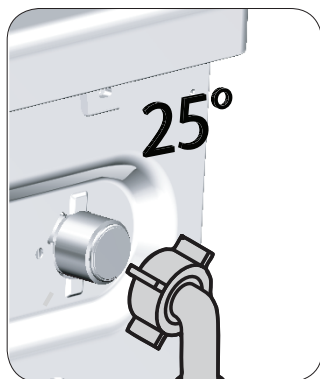

- a) Anslut den raka änden av huvudtillflödesslangen försedd med produkten till kallvattenkran och den böjda änden till vatteninloppet på baksidan av produkten, såsom visas i figuren.

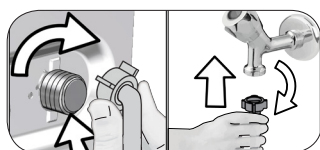

- b) Dra åt alla slangmuttrar för hand. Använd aldrig en skiftnyckel när du drar åt muttrarna.
- c) Öppna kranarna helt efter att du har gjort slanganslutningen för att se om det finns vattenläckage i anslutningsställena. Om det uppstår några läckor ska du vrida av kranen och ta bort muttern. Dra åt muttern noggrant igen efter att du har kontrollerat tätningen. Slå på kranen helt och repetera kontrollerna.
- d) Håll kranarna stängda när maskinen inte används.

6.5 Ansluta dräneringsslangen till tömningen



**VAR
FÖRSIKTIG!**

- Anslut änden av dräneringsslangen direkt till avlopp, vask eller badkar.
- Se till att inte komma i kontakt med avloppsvattnet. Risk för brännskador eftersom vattnet kan vara hett.
- Fäst avloppsslangen ände helt för att förebygga risk att den rubbas.

- a) Anslut dräneringsslangen till en lägsta höjd av 40 cm och en maximal höjd av 100 cm.
- b) Produkten kanske inte fungerar om avloppsslangen är vid eller nära golvnivå (under 40 cm) eftersom den skulle ta in och ut vatten hela tiden.
- c) Produkten kanske inte fungerar om avloppsslangen placeras högre än 100 cm, eftersom den inte kan tömma vatten och vatten stannar kvar inuti produkten.
- Därför ska du följa de höjder som beskrivs på bilden.

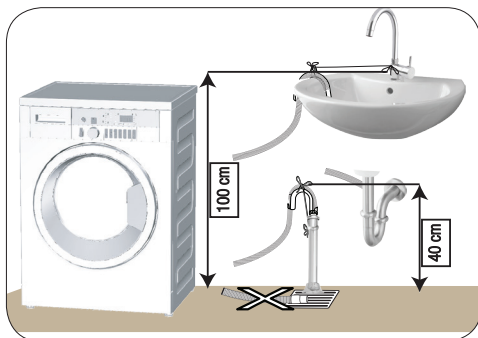

- d) För att förhindra att smutsvatten flödar över i maskinen och möjliggöra enkel tömning, ska du inte låta slangänden sjunka ned i smutsvattnet eller föra in den längre in än 15 cm i utloppet. Om den är för lång ska den istället kapas.
- e) Slutet av slangen får inte böjas, ingen får kliva på den och den får inte vikas mellan utlopp och produkt.
- f) Om längden på slangen är för kort, ska du använda den med en förlängnings slang. Slangens längd får inte överstiga 3,2 meter. Annars kanske produkten inte fungerar eftersom den skulle ta in och ut vatten hela tiden.

6.6 Justera fötterna



**VAR
FÖRSIKTIG!**

- Justera fötterna så att produkten kommer att balanseras på den plats den ska användas.
 - Balansera maskinen genom att justera fötterna.
 - Kontrollera om det finns spel genom att trycka på produkten från de övre diagonala kanterna.
 - Annars kan produkten förflytta sig och orsaka problem med vibrationer och skada.
- Använd inga verktyg för att lossa muttrarna. Annars kan låsmuttrarna skadas.

- a) Lossa muttrarna för hand.
- b) Justera fötterna tills produkten står plant och balanserat.
- c) Dra åt alla låsmuttrar igen för hand.

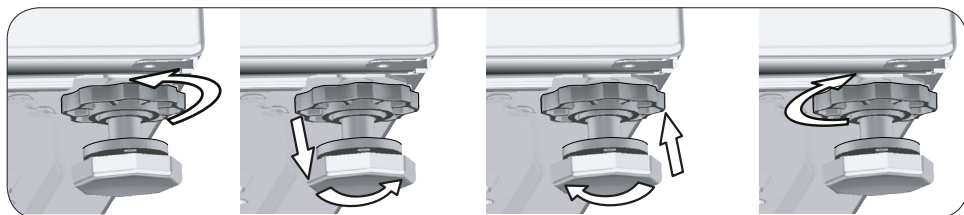

6.7 Elektrisk anslutning



FARA!

- Skadade strömkablar måste bytas ut av behöriga serviceombud.

- a) Anslut produkten till ett jordat uttag som är skyddat av en 16 A säkring.



OBS!

- Vårt företag ska inte hållas ansvarigt för några skador som uppstår när produkten används utan jordning i enlighet med lokala regler.
- Om det aktuella värdet för säkringen eller brytaren i huset är mindre än 16 Amp ska du se till att en behörig elektriker installerar en 16 Amp säkring.
- Gör inga anslutningar via förlängningskablar eller förgreningskontakter.

- b) Anslutningen skall efterleva nationell lagstiftning.
- c) Ledningarna för eluttagets krets måste vara tillräckliga för att uppfylla apparatens krav. Användning av en jordfelsbrytare (GFCI) rekommenderas.
- d) Strömkabelns kontakt måste vara lätt att komma åt efter installationen.
- e) Spänningen som anges i "(5.) Tekniska specifikationer" måste överensstämma med strömkällans spänning.

7. Initial användning

7.1 Trumrengöring



OBS!

- Kör trumrengöring utan någon tvätt i maskinen.



- a) Använd trumrengöringsprogrammet.
- b) Ställ in temperaturen till den nivå som rekommenderas på trumrengöringsmedlet, vilket kan tillhandahållas från auktoriserad service.
- c) Innan du startar programmet, håll en påse speciellt trumrengöringsmedel (om specialrengöringsmedlet inte gick att få tag på, tillsätt max. 1 tesked (max. 100 g) kalkavlagringsmedel i pulverform) i huvudfacket för tvättmedel. Om kalkavlagringsmedlet är i tablettform lägger du endast en tablett i huvudfacket för tvättmedel.
- d) Starta programmet.
- e) Torka bälgen invändigt med en ren trasa efter att programmet har tagit slut.













































OBS!

- Upprepa trumrengöringen varannan månad.

8. Förberedelse för att tvätta

8.1 Sortera tvätten

- Sortera tvätten enligt typ av material, färg, smutsgrad och tillåten vattentemperatur vid val av program.
- Följa instruktionerna på tvättetiketterna.
- Tvätta inte kulörtdvätt och vittvätt gemensamt. Nya och mörka bomullstyger kan avge mycket färg.

TVÄTTSSYMBOLER											
 TVÄTT	Maskintvättssymboler										
	Vattentemperaturer	Maximalt	95°C	70°C	60°C	50°C	40°C	30°C			
	Symbol(er)										
 TORKNING	Torksymboler										
	Torkningsinställningar										
		I valfri temperatur	I hög temperatur	I medeltemperatur	I låg temperatur	Utan värme	Hängtorkning	Liggertorkning	Hängvåstorkning	Lägg i skuggan för att torka	Kemtvätt
 STRYKTVÄTT	Strykvätt										
	Torka eller ånga		Strykning i hög temperatur	Strykning i medelhög temperatur	Strykning i låg temperatur			Stryk ej	Strykning utan ånga		
	Maxtemperatur		200 °C	150 °C	110 °C						
 BLEKNING											
		Alla blekningar tillåts			Blekning (sodiumhypoklorid) kan användas	Blekning ej tillåten			Endast blekning utan klorin tillåts		

8.2 Förbereda kläder för tvättning

- a) Ta bort metallstycken stödwire, bältesspanne eller metallknappar eller tvätta kläderna genom att lägga dem i en tvättpåse eller ett örngott.
- b) Ta ut alla föremål ur fickorna, såsom mynt, pennor och gem och vänd fickorna in och ut innan tvättning.
- c) Placera små kläder, exempelvis babysockar och nylonstrumpor i en tvättpåse eller ett kuddfodral.
- d) Stäng blyxtlås och knäpp knappar.
- e) Tvätta produkter som handtvätt eller andra etiketter endast med ett lämpligt program.
- f) Ingrodda fläckar måste behandlas på rätt sätt före tvätt.
- g) Tvätta byxor och fintvätt med insidan ut.
- h) Tvätt som utsätts för material såsom mjöl, damm, mjölkpulver etc, måste skakas av innan de placeras i maskinen.

8.3 Fylla på och ta bort tvätten

- a) Öppna luckan.
- b) Packa inte tvätten inuti produkten för mycket.
- c) Tryck till luckan ordentligt tills du hör ett låsljud.
- d) Var noga med att inte några kläder fastnar i dörren. Luckan låses efter att programmet startats.
- e) Luckan öppnas ett tag efter att programmet har tagit slut.

8.4 Använda tvättmedel

8.4.1 Tvättmedelsfack

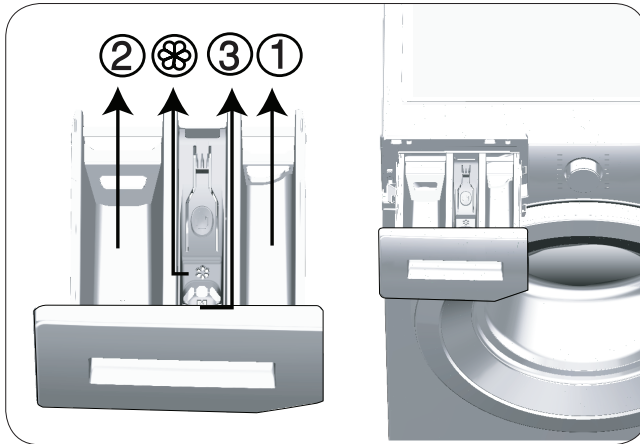

Tvättmedelsfacket består av tre delar:

- (1) för förtvätt
- (2) för huvudtvätt
- (3) för mjukmedel

- (⊗) dessutom finns det en sifonbit i mjukmedelsfacket.

8.4.2 Tvättmedel, mjukmedel och andra rengöringssubstanser

- a) Tillsätt tvätt- och mjukmedel innan du startar tvättmaskinen.
- b) När du använder ett program utan förtvätt, ska du inte placera något tvättmedel i förtvättsmedelfacket.
- c) Välj inget program med förtvätt om du använder en tvättmedelspåse. Placera tvättmedelspåsen direkt bland tvätten i maskinen.
- d) Öppna aldrig tvättmedelsfacket under tiden du kör ett program!

8.4.3 Välja tvättmedel



**VAR
FÖRSIKTIG!**

- Använd inte tvålpulver.
- Använd endast rengöringsmedel som tillverkas speciellt för tvättmaskiner.



OBS!

- Typen av tvättmedel som ska användas beror på typen och färgen på materialet.

- a) Använd olika medel för kulör och vittvätt.
- b) Tvätta fintvätt med speciella medel (flytande medel, ylle tvättmedel etc.) som passar för ömtåliga kläder.
- c) När du tvättar mörka kläder och filtar rekommenderar vi att du använder flytande tvättmedel.
- d) Tvätta ylle med speciellt tvättmedel som har tillverkats för ylle.

8.4.4 Justera tvättmedelsmängden

- a) Mängden tvättmedel beror på mängden tvätt, smutsgrad och vattnets hårdhet.
- b) Överskrid inte den rekommenderade mängden, eftersom för stora kvantiteter leder till för mycket skum och dålig sköljning.
- c) Använd mindre mängder medel för mindre mängder tvätt eller lätt smutsade kläder.

8.4.5 Använda flytande eller geltvättmedel

- a) Om du använder tvättmedel ska du inte glömma bort att placera tvättmedelskoppen i huvudtvättmedelsfacket.
- b) Om mjukmedlet har tjocknat kan du spä det med lite vatten innan du häller det i tvättmedelsfacket.
- b) Fyll geltvättmedel i tvättmedelskoppen innan du startar programmet.

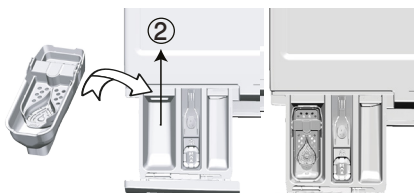

8.4.6 Använda tvättmedel i tablettform eller flytande kapslar

- a) Om tablettens är en kapsel med flytande tvättmedel, placera den direkt i trumman innan du tvättar.
- b) Placera tablettarna i tvättmedelsfacket eller direkt i trumman före tvätt.

8.4.7 Använda mjukmedel

- a) Häll i mjukmedel i mjukmedelsfacket vid tvättmedelsluckan.
- b) Överskrid inte indikeringen (>max<) i mjukmedelsfacket.
- c) Om mjukmedlet har tjocknat kan du spä det med lite vatten innan du häller det i tvättmedelsfacket.

8.4.8 Använda stärkelse

- a) Placera stärkelse i flytande eller pulverform i sköljmedelsfacket och starta sköljprogrammet.
- b) Använd inte mjukmedel och stärkelse tillsammans.
- c) Använd trumrengöring beskrivet i sektionen Initial användning efter att ha använt stärkelse.

8.4.9 Använda avlagringshämmande medel

- a) När det behövs ska du använda avlagringshämmande medel som har tillverkats specifikt för tvättmaskiner.

8.4.10 Använda blekmedel

- a) Välj ett program med förtvätt. Sätt blekmedel i förtvättsfacket medan produkten tar vatten i början av förtvätten.
- b) Använd inte blekmedel och sköljmedel genom att blanda dem.
- c) Använd lite (50 ml) blekmedel och skölj kläderna väl, eftersom det kan orsaka hudirritation.
- d) Häll inte blekmedel direkt på tvätten.
- e) Använd inte blekmedel med kulörtvätt.
- f) Vid användning av syrebaserade blekmedel, ska du välja ett program som tvättar vid lägre temperatur.
- g) Syrebaserat blekmedel kan användas tillsammans med tvättmedel.

9. Program och hjälpfunktioner

9.1 Programval



OBS!

- Programmen är begränsade till den högsta centrifugeringshastigheten som är lämplig för en viss typ av kläder.
- När du väljer ett program ska du alltid beakta typ av material, färg, smutsgrad och tillåten vattentemperatur.
- Välj alltid den lägsta temperaturen som krävs. Högre temperaturer innebär alltid högre energiförbrukning.

a) Välj det önskade programmet med programvalsknappen.

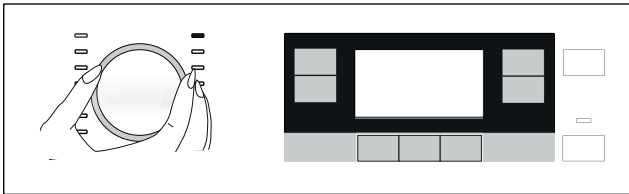

OBS!

- Om inget program startas eller ingen knapp trycks in inom 10 minuter under programurvalsprocessen, kommer produkten att stängas av automatiskt. Skärmen och alla indikatorer släcks.
- Om du trycker på På/Av-knappen kommer programinformationen som angetts som standard visas.

9.2 Program



OBS!

- Du kan se tvätttyp och tvättförslag på klädernas etiketter.

• Bomull Eco

Använd det här programmet för att tvätta normalt smutsig, grov bomulls- och linnetyg. Trots att programmet är längre än alla övriga är besparingarna av energi och vatten mycket stora. Den faktiska vattentemperaturen kan skilja sig från det som anges i tvättemperaturen. När du fyller på maskinen med mindre tvätt (dvs. ½ kapacitet eller mindre), kan programtiden automatiskt bli kortare i tidigare steg. I det här fallet minskar energi- och vattenförbrukningen mer, vilket ger en mer ekonomisk tvätt.



OBS!

- Den faktiska vattentemperaturen kan skilja sig från det som anges i tvättemperaturen.

• Bomull

Använd detta program för att tvätta tålig bomullstyg (lakan, sänglinne, handdukar, badrockar, underkläder osv.). När nivån "Lätt smutsad" väljs levereras en effektiv tvätt tack vare den intensiva tvättrörelsen, även om programmet är betydligt kortare. Om nivån "Lätt smutsad" inte är vald levereras överlägsen tvätt- och sköljprestanda för hårt smutsad tvätt.

• Syntet

Du kan tvätta din syntetstyg (t.ex. skjortor, blusar, syntet/bomullsblandade tyger osv.) i detta program. Om nivån "Lätt smutsad" är vald kommer programmet vara betydligt kortare och tvättprestandan kommer att vara hög. Om nivån "Lätt smutsad" inte är vald levereras överlägsen tvätt- och sköljprestanda för smutsad tvätt.

• Ylle / Handtvätt

Använd det här programmet för att tvätta din yllestyg och ömtåliga tvätt. Välj lämplig temperatur som passar för dina kläder. Tvätten körs med skonsamma rörelser för att inte skada kläderna. Välj detta tvättprogram för att tvätta ömtåliga gardiner, max. 2 kg. Tvätta med fläckborttagningsmedel eller pulvertvättmedel om du vill ha vitare gardiner.



APPAREL CARE

"Ylleprogrammet för den här maskinen är godkänt av "The Woolmark Company" för maskintvättbara ylleplagg som tvättas i enlighet med instruktionerna på textiletiketten och instruktionerna från tillverkaren av den här maskinen. M13985
Woolmark-varumärket är ett registrerat varumärke i Storbritannien, Irland, Hong Kong och Indien.

• Intensiv/Hygien+

Använd det här programmet för tvätt (babykläder, sängkläder, underkläder och diverse bomullsobjekt) som kräver anti-allergisk och hygienisk behandling i hög temperatur med intensiva och långa tvättcykler. Den höga hygiennivån garanteras tack vare den längre uppvärmningstiden och ytterligare sköljsteg.

- Programmet testades genom "VDE"-institutet med temperaturalternativet 20 °C valt och det certifierades i termer av dess effektivitet i att eliminera bakterier och mögel.
- Programmet testades genom "The British Allergy Foundation" (Allergy UK) med temperaturalternativet 60 °C valt och det certifierades i termer av dess effektivitet i att eliminera allergener utöver även bakterier och mögel.



Allergy UK är varumärket för the British Allergy Association. Seal of Approval är skapad för att vägleda personer som kräver rekommendation om en produkt att den relaterade produkten begränsar / minskar / eliminerar allergener eller reducerar allergenhalten betydligt i en omgivning där allergipatienter finns. Syftet är att ge garantier att produkterna testas vetenskapligt eller undersöks på ett sätt som ger mätbara resultat.

• Mörka Kläder

Använd detta program för att skydda färgen på dina mörka kläder eller jeans. Den utför högpresterande tvättning med särskilda trumrörelser även om temperaturen är låg. Det rekommenderas att använda flytande tvättmedel eller ull schampo för mörkfärgad tvätt. Tvätta inte ömtåliga kläder som innehåller ull osv.

• Sport

Använd det här programmet för att tvätta sport- och utomhusplagg som innehåller bomull / syntetmix och vattenavvisande lager såsom Gore-Tex osv. Det gör att dina kläder tvättas försiktigt tack vare speciella roterande rörelser.

• Centrifugering / Tömning

Använd det här programmet för att tömma ur vattnet ur produkten.

• Sköljprogram

Det här programmet används när du vill skölja eller stärka separat.

• Skjortor/Blusar

Detta program används för att tvätta skjortor gjorda av bomull, syntetiska och syntetiska blandade tyger tillsammans. Det minskar skrynklor. När nivån "Lätt smutsad" är vald aktiveras en förbehandlingsalgoritm.

- Applicera förbehandlingsmedlet på dina kläder direkt eller lägg till det tillsammans med tvättmedel då maskinen börjar att ta vatten från huvudtvättutrymmet. Således kan du få samma prestanda som du får med normalt tvättprogram på mycket kortare tid. Användningslivslängden på dina skjortor ökar.

• Mixat

Använd det här programmet för att tvätta bomull- och syntetkläder tillsammans utan att sortera dem.

• Fintvätt

Du kan tvätta dina ömtåliga kläder, såsom bomull/syntetblandade stickade kläder eller strumpor i det här programmet. Det här programmet tvättar med skonsammare rörelser. Tvätta dina kläder vars färg du vill bevara antingen vid 20 grader eller genom att välja kalltvättsalternativet.

• Snabbvätt / Expressvätt 14 min

Använd det här programmet för att tvätta lätt smutsade och ofläckade bomullskläder på kort tid. Programtiden kan minskas med upp till 14 minuter när nivån lätt smutsad är vald. När nivån lätt smutsad är vald kan max 2 (två) kg tvätt tvättas.

• Grovtvätt/Fläckar

Maskinen har ett specialprogram för fläckar som möjliggör borttagning av olika typer av fläckar på effektivast möjliga sätt. Använd bara det här programmet för hållbar, tvättäkta bomullstvätt. Tvätta inte fintvätt och infärgade plagg och tvätt i det här programmet. Före tvätt ska tvättetiketter kontrolleras (rekommenderas för bomullsskjortor, byxor, shorts, t-shirts, babykläder, pyjamas, förkläden, dukar, sängkläder, duntäcken, lakan, örngott, badhanddukar, sockor, bomullsunderkläder som passar för tvätt i hög temperatur och längre tid). Du kan använda automatisk fläckprogram för att tvätta 24 typer av fläckar indelade i tre olika grupper beroende på val av fläcktyp. Du hittar fläckgrupper baserat på smutsnivå nedan. Beroende på vald fläcktyp modifieras ett specialprogram där blötläggningstid, tvättrytm, tvätt- och sköljlängd ändras.

Du hittar fläckgrupper baserat på smutsnivå nedan:

Kraftigt smutsad	Svett
	Smuts på kragen
	Måltid
	Majonnäs
	Salladsdressing
	Make-up
	Maskinolja
	Barnmat
Medelhårt smutsad	Blod
	Choklad
	Pudding
	Gräs
	Lera
	Ägg
	Smör
	Curry

Lätt smutsad	Te
	Kaffe
	Fruktjuice
	Ketchup
	Rödvin
	Stärkelse
	Sylt
	Kol

- Välj fläckborttagningsprogram.
- Välj fläcken du vill rengöra genom att identifiera den inom grupperna ovan och välj smutsnivå med hjälp av Smutsnivå-justeringsknappen. För detaljerad information, se sektionen Programinställningar.
- Läs tvättetiketten noggrant och se till att rätt temperatur och centrifugeringshastighet valts.

• Dunplagg



OBS!

- Tvätta inte plagg utom duntäcken, exempelvis mattor, ryamattor osv. i maskinen. Permanenta skador kan inträffa i maskinen.
- Fyll inte på mer än 1 dubbelt fiberduntäcke (200 x 200 cm). Tvätta inte duntäcken, kuddar osv. som innehåller bomull i maskinen.

Använd det här programmet för att tvätta fiberduntäcken som har fliken "maskintvätt". Se till att du har lagt i duntäcket ordentligt för att inte skada maskinen och duntäcket. Ta bort duntäckesskyddet innan du lägger i duntäcket i maskinen. Vik duntäcket dubbelt och lägg i det i maskinen. Lägg i duntäcket i maskinen och var observant så att du placerar det på ett sätt så det inte kommer i kontakt med bälgan eller glaset.

• Siden

Använd det här programmet för att tvätta ömtåliga plagg som är lämpliga för handtvätt och ömtåliga damunderkläder. Små mängder kläder ska tvättas i en tvättpåse. Krokar, knappar osv. måste fästas och blixtlås måste dras upp.

9.3 Programtabell

SV	Hjälpfunktioner							Valbart temperaturintervall °C	
		Vikt (kg)	Vattenförbrukning (l)	Energiförbrukning (kWh)	Maxhastighet***	Förvätt	Tyst Läge		Extra+ Sköljningar
Bomull	90	8	95	2,50	1600	•	•	•	Kallt-90
	60	8	95	1,75	1600	•	•	•	Kallt-90
	40	8	93	0,90	1600	•	•	•	Kallt-90
Bomull Eco	60**	8	54	0,940	1600				Kallt-60
	60**	4	43,5	0,660	1600				Kallt-60
	40**	4	43,5	0,640	1600				Kallt-60
Syntet	60	4	72	1,25	1200	•	•	•	Kallt-60
	40	4	70	0,80	1200	•	•	•	Kallt-60
Snabbtvätt / Expressvätt 14 min	90	8	70	1,90	1400		•	•	Kallt-90
	60	8	70	1,00	1400		•	•	Kallt-90
	30	8	64	0,15	1400		•	•	Kallt-90
Snabbtvätt/Expressvätt 14 min+Smutsnivå (Lätt smutsad)	30	2	45	0,15	1400		•	•	Kallt-90
Mixat	40	4	72	0,80	800	•	•		Kallt-40
Ylle / Handtvätt	40	2	55	0,45	1200		•	•	Kallt-40
Fintvätt	40	4	55	0,70	800		•	•	Kallt-40
Dunplagg	60	-	90	0,75	1000		•	•	Kallt-60
Sport	40	4	55	0,39	1200	•			Kallt-40
Mörka Kläder	40	4	90	0,90	1200	•	•	*	Kallt-40
Grovtvätt/Fläckar	60	4	70	1,50	1600	•			30-60
Skjortor/Blusar	60	4	56	1,20	800	•		•	Kallt-60
Siden	30	1	70	0,25	600			*	Kallt-30
Intensiv/Hygien+	90	8	115	2,20	1600			*	20-90
Trumrengöring	70	-	77	2,15	600				70



• : Valbar.

* : Väljs automatiskt, kan inte avbrytas.

** : Energimärkningsprogram (EN 60456 Ed.3)

*** : Om maskinens maximala centrifugeringsläge är längre än värdet kan du bara välja upp till maximal centrifugeringshastighet.

- : Se programbeskrivningen för maximal tvätt.

** "Bomull eko 40°C och Bomull eko 60°C är standardprogrammen." Dessa program är "40 °C bomull standardprogram" och "60 °C bomull standardprogram" och visas på panelen med   symbolerna.



OBS!

- Vatten och energiförbrukning kan variera beroende på ändringar i vattentryck, vattnets hårdhet och temperatur, omgivande temperatur, typ och tvättmängd, val av hjälpfunktioner och centrifugeringshastighet och ändringar i elektrisk spänning.
- Du kan se tvättiden för programmet du har valt på maskinens display. Det är normalt att små skillnader kan inträffa mellan tiden som visas på skärmen och den verkliga tvättiden.
- Valbarheten för hjälpfunktioner kan ändras via tillverkare. Befintliga urvalslägen kan tas bort eller nya urvalsmetoder kan läggas till.
- Tillverkaren förbehåller sig rätten att göra ändringar i programmen och hjälpfunktionerna som ges i tabellen. När dessa modifieringar ändrar maskinens funktion kan programstegen och perioderna ändras.

Vägledande värden för syntettvätt (SV)

	Vikt (kg)	Vattenförbrukning (l)	Energiförbrukning (kWh)	Programets varaktighet (min) *	Återstående fukthalt (%) ** ≤ 1000 rpm	Återstående fukthalt (%) ** > 1000 rpm
Syntet 60	4	72	1,25	115/150	45	40
Syntet 40	4	70	0,80	115/150	45	40

* Du kan se tvättiden för programmet du har valt på maskinens display. Det är normalt att små skillnader kan inträffa mellan tiden som visas på skärmen och den verkliga tvättiden.

** Återstående fukthaltvärden kan variera beroende på den valda centrifugeringshastigheten.

9.4 Hjälpfunktionssektion



OBS!

- Indikatorlamporna för hjälpfunktionerna som inte kan väljas med det aktuella programmet blinkar inte utan avger endast en ljudsignal. Ramar för tillgängliga alternativ tänds.
- Om en andra hjälpfunktion står i konflikt med den första väljs innan maskinen startar avbryts den först valda funktionen och den andra hjälpfunktionen blir aktiv.
- En hjälpfunktion som inte är kompatibel med programmet kan inte väljas. (Se "Program och förbrukningstabell")
- Vissa program har hjälpfunktioner som måste användas samtidigt. De här funktionerna kan inte avbrytas. Bildrutan för hjälpfunktionen tänds inte, utan endast det invändiga området tänds.

a) Välj önskade hjälpfunktioner innan du startar programmet.

b) Lampan för den valda hjälpfunktionen tänds.

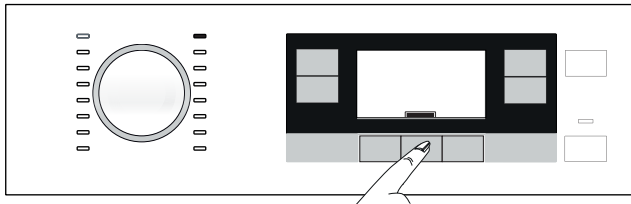

OBS!

- Du kan även välja eller avbryta hjälpfunktionerna som passar för det aktuella programmet efter att tvätten startat. Om tvättprogrammet har nått en punkt där ingen hjälpfunktion kan väljas ges en ljudvarning.

9.4.1 Hjälpfunktioner

• Förtvätt

Förtvätt bör endast användas till mycket nersmutsade plagg. Om du inte använder förtvätt sparar du energi, vatten, tvättmedel och tid.

• Extra+ Sköljningar

Den här funktionen gör det möjligt för din maskin att göra en extra sköljning efter den redan genomförda huvudtvätten. Risken för att personer med känslig hud (spädbarn, allergiska personer osv.) ska påverkas av rester av sköljmedel kan minskas.

• Tyst Läge

Använd det här programmet för att tvätta bomull med mindre energiförbrukning och lägre ljudnivåer. Centrifugeringsstegen avbryts för tyst tvätt och programmet slutar med steget för att hålla sköljning. Efter att programmet har slutförts ska centrifugeringen köras för att centrifugera tvätten.

9.4.2 Funktioner/program valda genom funktionsknapparna under 3 sekunder

• Trumrengöring



**VAR
FÖRSIKTIG!**

- Detta är inte ett tvättprogram. Det är ett serviceprogram.
- Kör inte programmet när det finns något i maskinen. Om du försöker göra det upptäcker maskinen att det finns tvätt inuti den och avbryter programmet.



Håll den första hjälpfunktionsknappen intryckt i tre sekunder för att välja program.

Använd det här programmet med jämna mellanrum (en gång varje/ varannan månad) för att rengöra trumman och erbjuda önskad hygien. Kör programmet när maskinen är helt tom. För bättre resultat kan du hålla i kalkborttagning för tvättmaskinen i tvättmedelsfack "2". När programmet är slut ska du lämna luckan öppen så att maskinens insida torkar.

• Barnlås

Använd Barnlåsfunktionen för att förhindra att barn leker med produkten. På det sättet kan du förhindra ändringar i ett program som körs.



OBS!

- Du kan slå på och av maskinen med knappen På/Av när Barnlås är aktivt. När du slår på produkten igen återupptas programmet från den punkt där det stoppades.

Så här aktiverar du Barnlås:



- a) Håll den andra hjälpfunktionsknappen intryckt i 3 sekunder.
- b) Programvaldisplayen på panelen kommer räkna ner från 3.
- c) "Symbol" på programvaldisplayen på panelen kommer att visas.

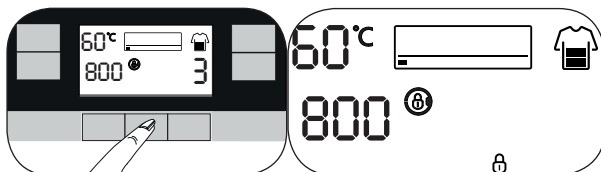

Så här avaktiverar du barnlåset:

- a) Håll den andra hjälpfunktionsknappen intryckt i 3 sekunder.
- b) Programvaldisplayen på panelen kommer räkna ner från 3.
- c) "Symbol" på programvaldisplayen på panelen kommer att försvinna.

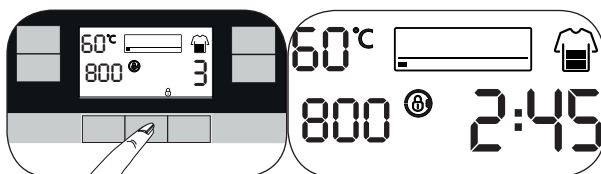

10. Programinställning

10.1 Temperaturval



- När ett nytt program väljs visas den förväntade temperaturen för programmen på temperaturindikatorn.
- För att minska temperatur trycker du på knappen Temperatur igen. Temperaturen minskar gradvis.
- Det vänder tillbaka till början efter alternativet "Cold" och och anländer till den högsta temperaturen som kan väljas enligt programmet.

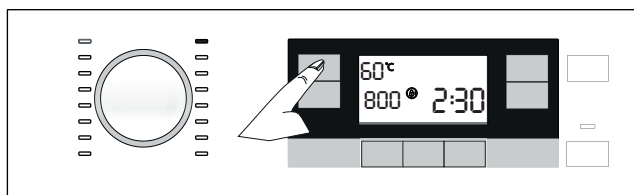

10.2 Val av centrifugeringshastighet



- När ett nytt program väljs visas den rekommenderade centrifugeringshastigheten för det valda programmet på centrifugeringshastighetsindikatorn.
- För att minska centrifugeringshastigheten trycker du på knappen "Spin". Centrifugeringshastigheten minskar gradvis.
- Högsta tillåtna hastighet för det aktuella programmet visas efter en till tryckning.

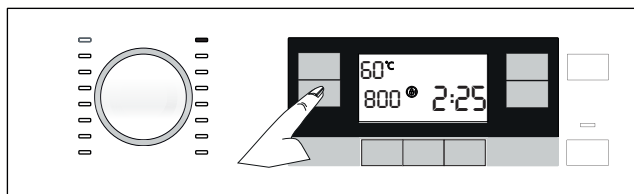

- Alternativen "Rinse Hold" och "No Spin" visas efter hastighetsnivåer.

• Fördröjd sköljning



Om du inte vill plocka ur kläderna omedelbart efter programmet kan du använda funktionen för fördröjd sköljning för att förhindra att dina kläder blir skrynkliga. Tryck på knappen "Start/Paus" efter det här programmet om du vill tömma ut vattnet utan centrifugering. Programmet återupptas och slutförs efter att vattnet har tömts ut.

Om du vill centrifugera tvätten justerar du centrifugeringshastigheten och trycker på knappen Start/Paus. Programmet återupptas. Vattnet töms ut, tvätten centrifugeras och programmet körs klart.

• Ingen centriguering



Använd den här funktionen om du inte vill att kläderna ska centrifugeras i slutet av programmet.

10.3 Val av smutsgrad (Smutsnivå)



- När ett nytt program väljs visas den rekommenderade smutsgraden för det valda programmet på indikatorn för smutsgrad.
- För att ändra smutsgrad trycker du på knappen för smutsgradsinställning. Smutsgrad ökar i steg.

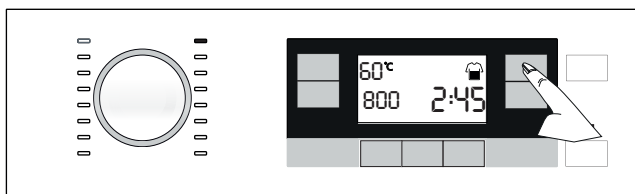

10.4 Starta programmet

- Tryck på knappen Start/Pause för att starta programmet.
- Lampan för programuppföljning som visar starten för programmet tänds.

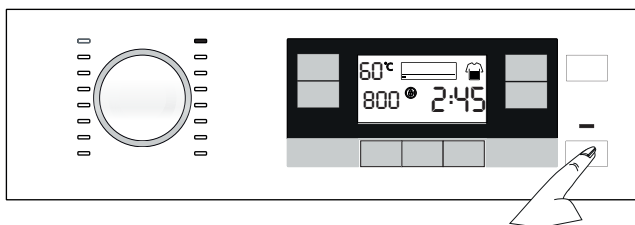

10.5 Programsteg

- Symbolerna nedan visas på programuppföljningsindikatorn efter programmet startar.



- Tvätta



- Skölj



- Centrifugera



- Slut

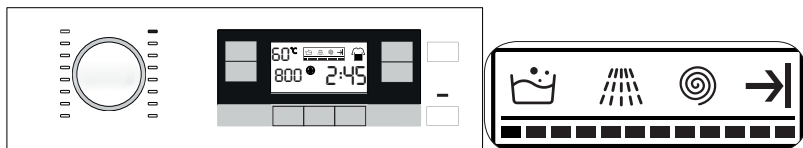

- Symbolen "Inget vatten" visas om vattnet inte tillförs produkten. Programsteg fortsätter inte.



10.6 Slutet av programmet



- a) Slutsymbolen visas på skärmen när programmet är klart.

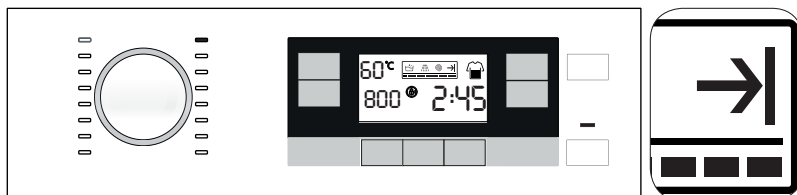

- Om du inte trycker på någon knapp på 10 minuter växlar maskinen till frånslaget läge automatiskt. Skärmen och alla indikatorer slås av.
- De slutförda programstegen visas om du trycker på knappen On/Off.

- b) Ta bort din tvätt.
c) Tryck på På-/Av-knappen i 3 sekunder.
d) Stäng av kranen kopplad till din produkt.
e) Koppla ur produkten.

11. Programalternativ

11.1 Ställa in sluttid



OBS!

- Använd inte flytande tvättmedel utan en behållare när du aktiverar funktionen för sluttid. Det finns risk för att det blir fläckar på kläderna.
- När valet av sluttid har slutförts visas tiden på skärmen, bestående av sluttid plus längden på det valda programmet.



- a) Med funktionen för Sluttid kan programmet flyttas fram upp till 24 timmar. Efter att du har tryckt på knappen Sluttid visas programmets beräknade sluttid. Om Sluttid justeras tänds indikatorn Sluttid.

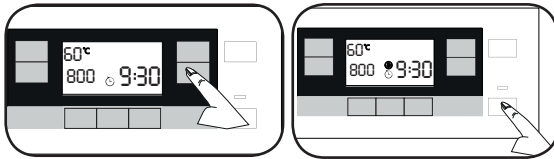

- b) Öppna luckan, lägg i tvätten och tvättmedel etc.
- c) Välj tvättprogram, temperatur, centrifugeringshastighet och, vid behov, hjälpfunktioner.
- d) Ställ in sluttiden genom att trycka på knappen Sluttid. Indikatorn för Sluttid tänds.
- e) Stäng luckan.
- f) Tryck på knappen Start/Paus. Nedräkningen startar. Symbolen "!" i mitten av den senarelagda starttiden på displayen börjar blinka och luckan låses.



OBS!

- Produkten växlar över till standbyläge 10 sekunder efter att du tryckt på Start / Paus-knappen om luckan inte är stängd och symbolerna Sluttidsinställningsindikator och Start / Paus börjar blinka.

Fylla på tvätt under sluttidsnedräkning.

- Tryck på knappen Start/Paus.
- Vänta på att luckan ska låsas upp. Symbolen försvinner när luckan blir klar att öppna.
- Öppna luckan och fyll på tvätt.
- Stäng luckan.
- Tryck på knappen Start/Paus.

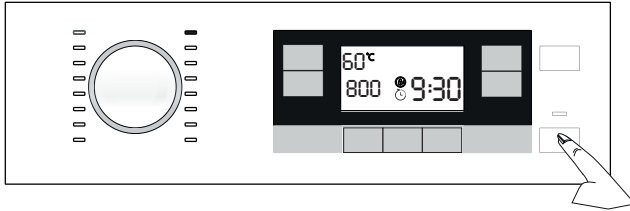

11.1.1 Avbryta inställningen för sluttid

- Om du vill avbryta funktionen för sluttid ska du trycka på knappen På/Av i 3 sekunder för att slå av och på produkten.

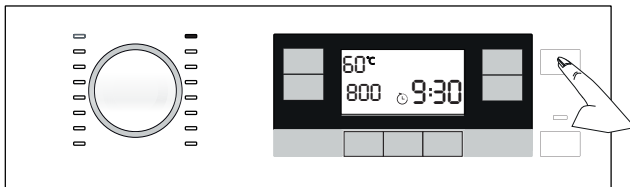

11.2 Växla maskinen till pausläge

- Tryck på knappen "Start/Paus" för att växla till pausläge för maskinen när ett program körs.
- Start / Paus lampan och programstegslampan i programuppföljningsindikatorn börjar blinka.
- Lucksymbolen kommer att fortsätta att blinka tills luckan låses upp.
- När luckan är olåst, kommer lucksymbolen att försvinna.

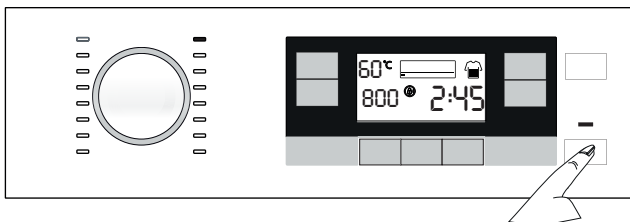

11.3 Avbryta programmet

a) Tryck och håll På / Av-knappen i 3 sekunder.



OBS!

- Om du trycker på knappen På/Av när Barnlås är aktiverat avbryts inte programmet. Du ska först avbryta Barnlås. Så här avaktiverar du barnlåset:
- Om du vill öppna luckan efter att du har avbrutit programmet, men det inte går att öppna luckan på grund av att vattennivån i maskinen ligger över lucköppningen, vrid programvalsknappen till programmet Pump+Spin och töm ur vattnet ur maskinen.

b) Programvaldisplayen på panelen kommer räkna ner som "3, 2, 1".

c) Programmet har avbrutits.

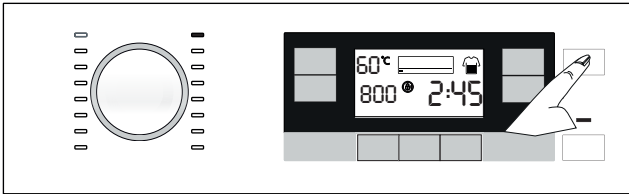

12. Ytterligare funktioner

12.1 Aktivera och avaktivera ljudvarning

- Håll första och andra hjälpknappen intryckt i 3 sekunder för att aktivera och deaktivera ljudvarningen.
- Programvaldisplayen på panelen kommer räkna ner som "3, 2, 1".
- Om ljudvarning är aktiv kommer den att deaktiveras och vice versa.

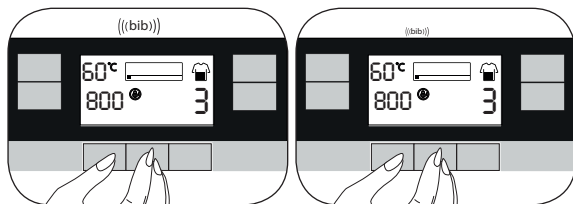

12.2 Lucklås



- Tryck på Start / Paus-knappen för att låsa luckan av säkerhetsskäl efter start av varje process.
- Luckan går inte att låsa upp om produkten innehåller tillräckligt med vatten för att spillas ut när dörren öppnas.
- Symbolen för låst lucka visas när luckan låses.

13. Underhåll och rengöring

13.1 Rengöring av tvättmedelsfacket



OBS!

- Rengör tvättfacket med jämna mellanrum (var 4-5 tvätt) enligt vad som visas nedan för att förhindra att det samlas pulvertvättmedel över tid.
- Om mer än en normal mängd vatten och mjukmedel blandas i mjukmedelsfacket måste sifonen rensas.

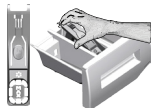

- a) Tryck på den prickade linjen på sifonen i mjukmedelsfacket och dra tvättmedelsfacket mot dig och ta bort.
- b) Lyft den bakre delen av sifonen för att ta bort den så som visas på bilden.
- c) Tvätta ur tvättmedelsfacket och sifonen med ljummet vatten i en vattenbehållare. För att skydda mot att restämnen kommer i kontakt med huden ska du tvätta ordentligt med en borste och ha på dig handskar.
- d) Placera sifonen tillbaka till sitt läge säkert efter rengöring och sätt i lådan igen.

13.2 Rengöring av luckan



- a) Efter varje tvätt ska du se till att inga främmande ämnen finns kvar i trumman.
- b) Om hålen på bälgens undersida i bilden är igensatta ska du öppna hålen med en tandpetare.
- c) Främmande metallföremål orsakar rost i trumman. Rengör fläckar i trummans yta genom att använda rengöringsmedel för rostfritt stål.
- d) Använd aldrig stålull eller trådull. Detta skadar målade ytor och ytor i plast.

13.3 Rengöring av kåpan och kontrollpanelen

- a) Torka av maskinen med tvålatten eller icke korroderande mildt rengöringsmedel och torka med en mjuk trasa.
- b) Använd bara en mjuk och fuktig trasa för att rengöra kontrollpanelen.

13.4 Rengöring av vatteninloppsfiltret

Det finns ett filter vid slutet av varje vatteninloppsventil på baksidan av maskinen och även vid slutet av varje vatteninloppsslang där de är anslutna till kranen. Dessa filter förhindrar att främmande ämnen och smuts tränger in med vattnet i maskinen. Filter ska rengöras om de är smutsiga.

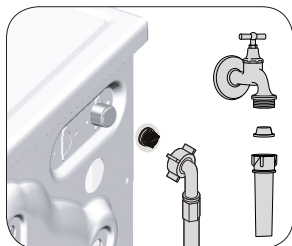

- a) Stäng kranarna.
- b) Ta bort muttrarna för vatteninloppsslangen för att öppna filtren på vatteninloppsventilerna. Rengör dem med en borste. Om filtren är för smutsiga, ska du ta bort dem från sina placeringar med en pincett och rengöra dem.
- c) Ta ut filtren i den plana änden av vatteninloppsslangen tillsammans med tätningarna och rengör noggrant under rinnande vatten.
- d) Sätt försiktigt tillbaka tätningar och filter på deras platser och dra åt slangmuttrarna för hand.

13.5 Rengöring av pumpfiltret



**VAR
FÖRSIKTIG!**

- Främmande ämnen som ligger kvar i pumpfiltret kan skada maskinen eller orsaka buller.
- I regioner där det finns risk för frysskador måste kranen vara stängd, systemslangen tas bort och vattnet i produkten tömmas ut när produkten inte används.



OBS!

- Efter varje användning ska du stänga av vattenkranen till vilken huvudslangen är ansluten.

Filtersystemet i din maskin förhindrar att fasta föremål, såsom knappar, mynt och textilfibrer sätter igen pumppropellern under tömning av tvättvattnet. Vattnet töms ut utan problem och servicelivslängden för pumpen ökar.

Om din maskin inte klarar av att tömma ut vattnet, kan pumpfiltret sätta igen. Filtret måste rengöras när det sätter igen eller var tredje månad. Vattnet måste tömmas ut för att rengöra pumpfiltret.

13.5.1 Rengöring av smutsiga filter



**VAR
FÖRSIKTIG!**

- Temperaturen för vattnet inuti maskinen kan stiga upp till 90 °C. För att undvika skållning ska du rengöra filtret efter att vattnet i maskinen svalnat.

- a) Koppla ur produkten.
- b) Öppna försiktigt filterlocket.

Öppna försiktigt filtret.

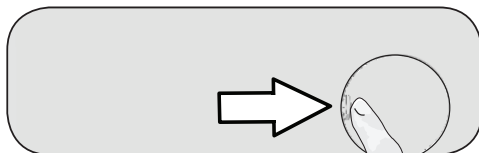

- c) Gör så här för att länsa.

- Dra ut nödtömningsslangen ur sitt läge.
- Placera en stor behållare i slangändan. Töm ut vattnet i behållaren genom att dra ut kontakten i slutet av slangändan. När behållaren är full ska du blockera inloppet genom att byta kontakten. Efter att behållaren har tömts upprepar du proceduren ovan för att fortsätta tömma ut vattnet ur maskinen.
- När tömningen av vattnet är slut stänger du slutet av kontakten igen och fixerar slangen på plats.
- Vrid pumpfiltret för att ta ut det.

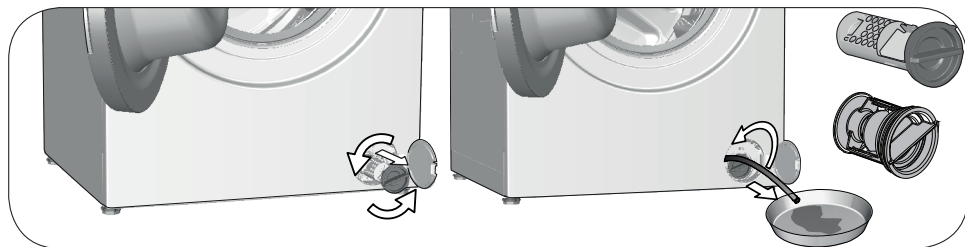

- d) Rengör från eventuell smuts inne i filtret, samt fibrer, om det finns några, runt propellerområdet.
- e) Installera filtret.
- f) Stäng filterlocket.

14. Felsökning

Problem	Orsak	Lösning
Program startar inte efter att luckan har stängts.	Knappen Start/Paus/Avbryt har inte tryckts in.	• Tryck på knappen Start/Paus/Avbryt.
	Det kan vara svårt att stänga luckan vid överdriven belastning.	• Minska mängden tvätt och se till att luckan är ordentligt stängd.
Det går inte att starta eller välja program.	Produkten har växlat till säkerhetsläge på grund av ett infrastruktursproblem, såsom linjeström, vattentryck etc.	• Programmet avbryts när maskinen slås av och på igen. Tryck och håll ned knappen På/Av i 3 sekunder.
Vatten i produkten.	Vatten har blivit kvar i produkten på grund av kvalitetskontrollprocesser i produktionen.	• Detta beror inte på något fel; vatten är inte skadligt för maskinen.
Maskinen tar inte in vattnet.	Kranen är avstängd.	• Vrid på kranen.
	Vatteninloppsslangen är böjd.	• Platta till vatteninloppsslangen.
	Vatteninloppsfiltret är igensatt.	• Rengör filtret.
	Luckan är inte stängd.	• Stäng luckan.
Maskinen tömmer inte ut vattnet.	Vattenslagen är igensatt eller vriden.	• Rengör eller platta till slangen.
	Pumpfiltret är igensatt.	• Rengör pumpfiltret.
Maskinen vibrerar eller avger buller.	Produkten står obalanserad.	• Balansera maskinen genom att justera fötterna.
	En hård substans har trängt in i pumpfiltret.	• Rengör pumpfiltret.
	Transportspärrarna tas inte bort.	• Avlägsna transportsäkerhetsbultarna.
	Tvättmängden i produkten är för liten.	• Lägg i mer tvätt i maskinen.
	För mycket tvätt har fyllts på.	• Ta ut lite tvätt för hand ur maskinen eller distribuera den för hand för att balansera den jämnt.
	Maskinen lutar mot ett fast föremål.	• Se till att maskinen inte står lutad mot något.
Det läcker ut vatten ur maskinens undersida.	Vattenslagen är igensatt eller vriden.	• Rengör eller platta till slangen.
	Pumpfiltret är igensatt.	• Rengör pumpfiltret.
Maskinen stannar strax efter att programmet har startat.	Maskinen har stannat tillfälligt på grund av för låg spänning.	• Den återgår till normal drift när spänningen är på normal nivå.
Maskinen tömmer direkt ut vattnet den tar in.	Dräneringsslangen ligger inte i rätt höjd.	• Anslut vattentömningslangen enligt beskrivningen i bruksanvisningen.

Problem	Orsak	Lösning
Inget vatten syns i maskinen under tvätt.	Vatten finns invändigt i maskinens osynliga del.	<ul style="list-style-type: none"> • Detta är inte ett fel.
Luckan kan inte öppnas.	Lucklåset är aktiverat, på grund av vattennivån i produkten.	<ul style="list-style-type: none"> • Töm ur vattnet genom att köra pump- eller centrifugeringsprogrammet.
	Maskinen värmer upp vattnet eller är i centrifugeringsstadiet.	<ul style="list-style-type: none"> • Vänta tills programmet slutförts.
	Dörrlås aktiverat. Luckan avaktiveras några minuter efter att programmet har nått sitt slut.	<ul style="list-style-type: none"> • Vänta några minuter på att lucklåset ska avaktiveras.
	Luckan kan ha fastnat på grund av trycket den utsätts för.	<ul style="list-style-type: none"> • Ta tag i handtaget och tryck och dra luckan för att frigöra och öppna den.
Tvätten tar längre tid än vad som beskrivs i användarmanualen.(*)	Vattentrycket är lågt.	<ul style="list-style-type: none"> • Maskinen väntar tills rätt mängd vatten är i maskinen för att förhindra dålig tvättkvalitet på grund av för lite vatten. Därför förlängs tvättiden.
	Spänningen är låg.	<ul style="list-style-type: none"> • Tvättiden förlängs på grund av dåliga tvättresultat när spänningen är låg.
	Den ingående vattentemperaturen är låg.	<ul style="list-style-type: none"> • Tid för att värma upp vatten förlängs under den kalla årstiden. Tvättiden kan också förlängas för att undvika dåliga tvättresultat.
	Antalet sköljningar och/eller mängden sköljvatten har ökat.	<ul style="list-style-type: none"> • Maskinen ökar mängden sköljvatten när det krävs extra sköljning och lägger till ett extra sköljsteg vid behov.
	Överdriven skumbildning har förekommit och det automatiska systemet för skumabsorbering har aktiverats på grund av att för stor mängd tvättmedel har använts.	<ul style="list-style-type: none"> • Använd rekommenderad mängd av tvättmedlet.
Programmet räknar inte ned. (På modeller med display) (*)	Timern kan stanna under vattenintag.	<ul style="list-style-type: none"> • Timerindikatorn räknar inte ned förrän maskinen tar in rätt mängd vatten. Maskinen väntar tills det finns tillräckligt mycket vatten för att undvika dåligt tvättresultat på grund av för lite vatten. Timerindikatorn återupptar nedräkningen efter detta.
	Timern kan stanna under värmesteget.	<ul style="list-style-type: none"> • Timerindikatorn räknar inte ned förrän maskinen når vald temperatur.
	Timern kan stanna under centrifugeringen.	<ul style="list-style-type: none"> • Systemet för automatisk obalanserad laddningsdetektion kan aktiveras på grund av obalanserad fördelning av tvätten i produkten.
Programmet räknar inte ned.(*)	Det kan vara obalans i produktens tvätt.	<ul style="list-style-type: none"> • Systemet för automatisk obalanserad laddningsdetektion kan aktiveras på grund av obalanserad fördelning av tvätten i produkten.

Problem	Orsak	Lösning
Maskinen växlar inte till centrifugeringssteget. (*)	Det kan vara obalans i produktens tvätt.	• Systemet för automatisk obalanserad laddningsdetektion kan aktiveras på grund av obalanserad fördelning av tvätten i produkten.
	Maskinen centrifugerar inte om vattnet inte töms ut helt.	• Kontrollera filtret och dräneringsslangen.
	Överdriven skumbildning har förekommit och det automatiska systemet för skumabsorbering har aktiverats på grund av att för stor mängd tvättmedel har använts.	• Använd rekommenderad mängd av tvättmedlet.
Tvättprestandan är låg: Tvätten blir grå. (**)	Otillräckligt med tvättmedel har använts under en längre tid.	• Använd rekommenderad mängd tvättmedel för vattnets hårdhet och tvätten.
	Tvätten har gjorts på låga temperaturer under en längre tid.	• Välj rätt temperatur för tvätten.
	Otillräcklig mängd tvättmedel används med hårt vatten.	• Om du använder för lite tvättmedel med hårt vatten ger det smuts i kläderna och detta visar sig med tiden som en gråton. Det är svårt att eliminera gråbildningen när den väl har fått fäste. Använd rekommenderad mängd tvättmedel för vattnets hårdhet och tvätten.
	För mycket tvättmedel har använts.	• Använd rekommenderad mängd tvättmedel för vattnets hårdhet och tvätten.
Tvättprestandan är låg: Fläckar som sitter kvar eller inte vitnar. (**)	För lite tvättmedel har använts.	• Använd rekommenderad mängd tvättmedel för vattnets hårdhet och tvätten.
	För mycket tvätt har fyllts på.	• Överbelasta inte maskinen. Fyll på med de mängder som rekommenderas i "Program och förbrukningstabell".
	Fel program och temperatur har valts.	• Välj rätt program och temperatur för tvätten.
	Fel typ av tvättmedel har använts.	• Använd originaltvättmedel som passar för maskinen.
	För mycket tvättmedel har använts.	• Placera tvättmedlet i rätt fack. Blanda inte blekmedel och tvättmedel med varandra.
Tvättprestandan är låg: Oljiga fläckar syns i tvätten. (**)	Regelbunden trumrengöring används inte.	• Rengör trumman med jämna mellanrum.
Tvättprestandan är låg: Kläderna luktar illa. (**)	Dålig lukt och bakterialager bildas på trumman som ett resultat av långvarig tvättning i låga temperaturer och/eller i korta program.	• Låt tvättmedelsfacket och luckan vara öppna efter varje tvätt. Då kan inte fukt bildas där bakterier frodas.

Problem	Orsak	Lösning
Färgen på kläderna har tvättats ur.(**)	För mycket tvätt har fyllts på.	• Överbelasta inte maskinen.
	Tvättmedlet som används är fuktigt.	• Förvara tvättmedel på en tillsluten plats där ingen fukt kan tränga in och utsätt dem inte för överdrivet höga eller låga temperaturer.
	En högre temperatur valdes.	• Välj rätt program och temperatur enligt typen och smutsgraden i tvätten.
Sköljningen fungerar inte bra.	Mängden, fabrikatet och förvaringsförhållanden för tvättmedel är fel.	• Använd ett tvättmedel som passar för tvättmaskinen och för tvätten. Förvara tvättmedel på en tillsluten plats där ingen fukt kan tränga in och utsätt dem inte för överdrivet höga eller låga temperaturer.
	Tvättmedlet placerades i fel fack.	• Om tvättmedel placeras i förtvättmedelsfacket trots att förtvätt inte har valts kan maskinen ta det här tvättmedlet under sköljnings- eller mjukmedelssteget. Placera tvättmedlet i rätt fack.
	Pumpfiltret är igensatt.	• Kontrollera filtret.
	Dräneringsslangen är hopvikt	• Kontrollera dräneringsslangen.
Tvätten blir styv efter tvätten.(**)	För lite tvättmedel har använts.	• Om du använder otillräcklig mängd tvättmedel för vattnets hårdhet kan det göra att tvätten blir styv över tid. Använd rätt mängd tvättmedel enligt vattnets hårdhet.
	Tvättmedlet placerades i fel fack.	• Om tvättmedel placeras i förtvättmedelsfacket trots att förtvätt inte har valts kan maskinen ta det här tvättmedlet under sköljnings- eller mjukmedelssteget. Placera tvättmedlet i rätt fack.
	Tvättmedel blandades med mjukmedel.	• Blanda inte mjukmedel med tvättmedel. Tvätta och skölj ur behållaren med varmt vatten.
Tvätten luktar inte mjukmedel.(**)	Tvättmedlet placerades i fel fack.	• Om tvättmedel placeras i förtvättmedelsfacket trots att förtvätt inte har valts kan maskinen ta det här tvättmedlet under sköljnings- eller mjukmedelssteget. Tvätta och skölj ur behållaren med varmt vatten. Placera tvättmedlet i rätt fack.
	Tvättmedel blandades med mjukmedel.	• Blanda inte mjukmedel med tvättmedel. Tvätta och skölj ur behållaren med varmt vatten.

Problem	Orsak	Lösning
Tvättmedelsrester i tvättmedelsfacket. (**)	Tvättmedel placerades i ett vått fack.	• Torka ur tvättmedelsfacket innan du lägger i medel.
	Tvättmedlet har blivit fuktigt.	• Förvara tvättmedel på en tillsluten plats där ingen fukt kan tränga in och utsätt dem inte för överdrivet höga eller låga temperaturer.
	Vattentrycket är lågt.	• Kontrollera vattentrycket.
	Tvättmedlet i huvudtvättfacket har blivit vått vid intag av förtvättmedel. Hålen i tvättmedelsfacket är blockerade.	• Kontrollera hålen och rengör om de är igensatta.
	Det finns ett problem med ventilerna i tvättmedelsfacket.	• Kontakta ett behörigt serviceombud.
	Tvättmedel blandades med mjukmedel.	• Blanda inte mjukmedel med tvättmedel. Tvätta och skölj ur behållaren med varmt vatten.
	Regelbunden trumrengöring används inte.	• Rengör trumman med jämna mellanrum.
För mycket skumbildning i maskinen. (**)	Felaktiga tvättmedel används för tvätten.	• Använd tvättmedel som passar för tvättmaskinen.
	För mycket tvättmedel har använts.	• Använd rekommenderad mängd av tvättmedlet.
	Tvättmedlet har förvarats under olämpliga förhållanden.	• Förvara tvättmedel på en stängd och försluten och torr plats. Förvara inte på för heta platser.
	Viss, nätlignande tvätt, exempelvis tyll kan bli väldigt skummiga på grund av texturen.	• Använd mindre mängder tvättmedel för den här typen av plagg.
	Tvättmedlet placerades i fel fack.	• Placera tvättmedlet i rätt fack.
	Mjukmedel ska användas tidigt.	• Det kan finnas problem i ventilerna eller i tvättmedelsfacket. Kontakta ett behörigt serviceombud.
Skum rinner över i tvättmedelsfacket.	För mycket tvättmedel användes.	• Blanda 1 matsked mjukmedel och ½ liter vatten och håll i det i huvudfacket för tvättmedel.
		• Placera tvättmedlet i maskinen för de programmen och maxlaster som indikeras i "Program- och förbrukningstabellen". När du använder tillsatskemikalier (fläckborttagare, blekmedel etc) minskar du mängden tvättmedel.

Problem	Orsak	Lösning
Tvätten förblir våt i slutet av programmet. (*)	Överdriven skumbildning har förekommit och det automatiska systemet för skumabsorbering har aktiverats på grund av att för stor mängd tvättmedel har använts.	<ul style="list-style-type: none"> • Använd rekommenderad mängd av tvättmedlet.
<p>(*) Ingen centrifugering utförs när tvätten inte är jämnt fördelad i trumman för att förhindra skada på maskinen och där den står. Tvätten bör sorteras om och centrifugeras på nytt.</p>		
<p>(**) Regelbunden trumrengöring används inte. Rengör trumman med jämna mellanrum.</p>		



**VAR
FÖRSIKTIG!**

- Om du inte kan eliminera problemet trots att du följer instruktionerna i det här avsnittet ska du kontakta ett behörigt serviceombud. Försök aldrig utföra några reparationer av produkten själv.



service

- Vi harservice i hela landet / Nationwide service
- Gå in på www.cylinda.se / Visit www.cylinda.se
- Ring 0771-252500 (endast lokaltaxa) / Call 0771-252500

uppge

- Maskintyp / Model code
- Serienummer / Serial number
- Inköpsdatum / Purchase date
- Problembeskrivning / Problem description
- Namn och adress / Name and address
- Ditt telefonnummer / Phone number

Dokument Nummer= 2820526771_SV/26-04-19.(14:25)